

Art.-Nr.: 2700-20-90-11-240

**LED Strip V3, IP20, 2700°K, 1070lm/m, 240 LED/m, CRI90
24VDC, 8W/m, Schneideeinheit= 33.33mm**

24VDC LED Strip V3, bis 150lm/W, Lebensdauer 100 000h/L80/B10, per Meter, monochrom, bis 5m pro Anschluss, rückseitig angebrachtes 3M Klebeband, schneidbar alle 33.33mm, 120° Ausstrahlwinkel, CRI90, MacAdams SDCM 3, IP20, Rolle VPE 25m, 5 Jahre Garantie.

Lichttechnik:	Direkt
Ausstrahlwinkel:	120°
Lichtfarbe:	2700°K
Lichtstrom:	1070lm/m
Lichtausbeute:	133lm/W
Farbwiedergabe(CRI):	90
Farbortoleranz:	SDCM 3
Leistung:	8W/m
Eingangsdaten:	24VDC
Betriebsgerät:	Ohne - optional wählen
Dimmen:	Dimmbar - optional
Produktart:	LED Strip SMD (per Meter)
Montageart:	Anbau-Universell
Produktname:	LED Strip V3
Leuchtmittel:	LED SMD
Mittlere Lebensdauer (h):	100000h/L80/B10
Energielabel:	E
Hersteller:	TRE
Herstellergarantie:	5 Jahre
Schutzart:	IP20
Schutzklasse:	III
Prüfzeichen:	CE
Umgebungstemp. (TA):	-10...+45°C
Länge (mm):	1000
Breite (mm):	10
Höhe (mm):	1
Gewicht (Kg):	0.03
Volumen (m3):	0.0001
VPE:	25
Mengeneinheit:	m

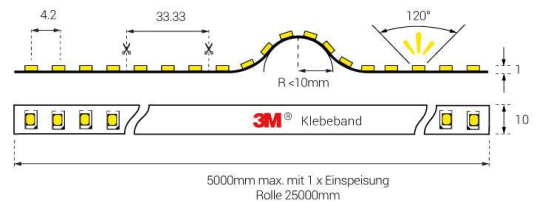

Art.-Nr.: 3000-20-90-11-240

**LED Strip V3, IP20, 3000°K, 1130lm/m, 240 LED/m, CRI90
24VDC, 8W/m, Schneideeinheit= 33.33mm**

24VDC LED Strip V3, bis 150lm/W, Lebensdauer 100 000h/L80/B10, per Meter, monochrom, bis 5m pro Anschluss, rückseitig angebrachtes 3M Klebeband, schneidbar alle 33.33mm, 120° Ausstrahlwinkel, CRI90, MacAdams SDCM 3, IP20, Rolle VPE 25m, 5 Jahre Garantie.

Lichttechnik:	Direkt
Ausstrahlwinkel:	120°
Lichtfarbe:	3000°K
Lichtstrom:	1130lm/m
Lichtausbeute:	142lm/W
Farbwiedergabe(CRI):	90
Farborttoleranz:	SDCM 3
Leistung:	8W/m
Eingangsdaten:	24VDC
Betriebsgerät:	Ohne - optional wählen
Dimmen:	Dimmbar - optional
Produktart:	LED Strip SMD (per Meter)
Montageart:	Anbau-Universell
Produktname:	LED Strip V3
Leuchtmittel:	LED SMD
Mittlere Lebensdauer (h):	100000h/L80/B10
Energielabel:	D
Hersteller:	TRE
Herstellergarantie:	5 Jahre
Schutzart:	IP20
Schutzklasse:	III
Prüfzeichen:	CE
Umgebungstemp. (TA):	-10...+45°C
Länge (mm):	1000
Breite (mm):	10
Höhe (mm):	1
Gewicht (Kg):	0.03
Volumen (m3):	0.0001
VPE:	25
Mengeneinheit:	m

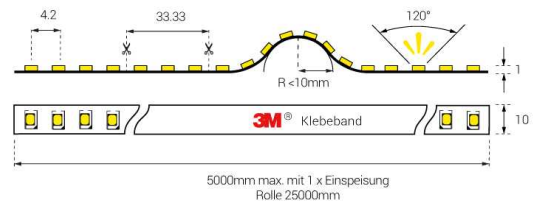

Art.-Nr.: 4000-20-90-11-240

**LED Strip V3, IP20, 4000°K, 1190lm/m, 240 LED/m, CRI90
24VDC, 8W/m, Schneideeinheit= 33.33mm**

24VDC LED Strip V3, bis 150lm/W, Lebensdauer 100 000h/L80/B10, per Meter, monochrom, bis 5m pro Anschluss, rückseitig angebrachtes 3M Klebeband, schneidbar alle 33.33mm, 120° Ausstrahlwinkel, CRI90, MacAdams SDCM 3, IP20, Rolle VPE 25m, 5 Jahre Garantie.

Lichttechnik:	Direkt
Ausstrahlwinkel:	120°
Lichtfarbe:	4000°K
Lichtstrom:	1190lm/m
Lichtausbeute:	148lm/W
Farbwiedergabe(CRI):	90
Farborttoleranz:	SDCM 3
Leistung:	8W/m
Eingangsdaten:	24VDC
Betriebsgerät:	Ohne - optional wählen
Dimmen:	Dimmbar - optional
Produktart:	LED Strip SMD (per Meter)
Montageart:	Anbau-Universell
Produktname:	LED Strip V3
Leuchtmittel:	LED SMD
Mittlere Lebensdauer (h):	100000h/L80/B10
Energielabel:	D
Hersteller:	TRE
Herstellergarantie:	5 Jahre
Schutzart:	IP20
Schutzklasse:	III
Prüfzeichen:	CE
Umgebungstemp. (TA):	-10...+45°C
Länge (mm):	1000
Breite (mm):	10
Höhe (mm):	1
Gewicht (Kg):	0.03
Volumen (m3):	0.0001
VPE:	25
Mengeneinheit:	m

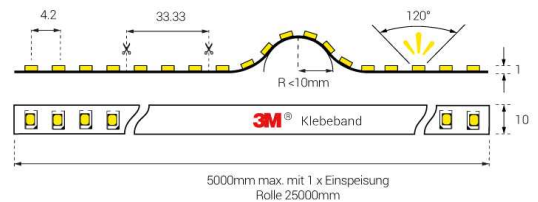

Art.-Nr.: 2700-20-90-22-240

**LED Strip V3, IP20, 2700°K, 2140lm/m, 240 LED/m, CRI90
24VDC, 16W/m, Schneideeinheit= 33.33mm**

24VDC LED Strip V3, bis 150lm/W, Lebensdauer 100 000h/L80/B10, per Meter, monochrom, bis 5m pro Anschluss, rückseitig angebrachtes 3M Klebeband, schneidbar alle 33.33mm, 120° Ausstrahlwinkel, CRI90, MacAdams SDCM 3, IP20, Rolle VPE 25m, 5 Jahre Garantie.

Lichttechnik:	Direkt
Ausstrahlwinkel:	120°
Lichtfarbe:	2700°K
Lichtstrom:	2140lm/m
Lichtausbeute:	133lm/W
Farbwiedergabe(CRI):	90
Farbortoleranz:	SDCM 3
Leistung:	16W/m
Eingangsdaten:	24VDC
Betriebsgerät:	Ohne - optional wählen
Dimmen:	Dimmbar - optional
Produktart:	LED Strip SMD (per Meter)
Montageart:	Anbau-Universell
Produktname:	LED Strip V3
Leuchtmittel:	LED SMD
Mittlere Lebensdauer (h):	100000h/L80/B10
Energielabel:	E
Hersteller:	TRE
Herstellergarantie:	5 Jahre
Schutzart:	IP20
Schutzklasse:	III
Prüfzeichen:	CE
Umgebungstemp. (TA):	-10...+45°C
Länge (mm):	1000
Breite (mm):	10
Höhe (mm):	1
Gewicht (Kg):	0.03
Volumen (m3):	0.0001
VPE:	25
Mengeneinheit:	m

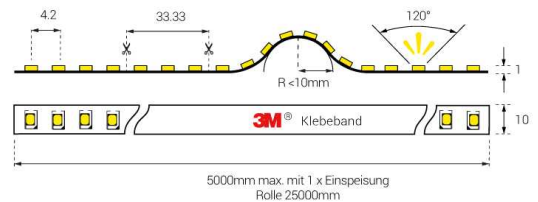

Art.-Nr.: 3000-20-90-22-240

**LED Strip V3, IP20, 3000°K, 2260lm/m, 240 LED/m, CRI90
24VDC, 16W/m, Schneideeinheit= 33.33mm**

24VDC LED Strip V3, bis 150lm/W, Lebensdauer 100 000h/L80/B10, per Meter, monochrom, bis 5m pro Anschluss, rückseitig angebrachtes 3M Klebeband, schneidbar alle 33.33mm, 120° Ausstrahlwinkel, CRI90, MacAdams SDCM 3, IP20, Rolle VPE 25m, 5 Jahre Garantie.

Lichttechnik:	Direkt
Ausstrahlwinkel:	120°
Lichtfarbe:	3000°K
Lichtstrom:	2260lm/m
Lichtausbeute:	142lm/W
Farbwiedergabe(CRI):	90
Farbortoleranz:	SDCM 3
Leistung:	16W/m
Eingangsdaten:	24VDC
Betriebsgerät:	Ohne - optional wählen
Dimmen:	Dimmbar - optional
Produktart:	LED Strip SMD (per Meter)
Montageart:	Anbau-Universell
Produktname:	LED Strip V3
Leuchtmittel:	LED SMD
Mittlere Lebensdauer (h):	100000h/L80/B10
Energielabel:	D
Hersteller:	TRE
Herstellergarantie:	5 Jahre
Schutzart:	IP20
Schutzklasse:	III
Prüfzeichen:	CE
Umgebungstemp. (TA):	-10...+45°C
Länge (mm):	1000
Breite (mm):	10
Höhe (mm):	1
Gewicht (Kg):	0.03
Volumen (m3):	0.0001
VPE:	25
Mengeneinheit:	m

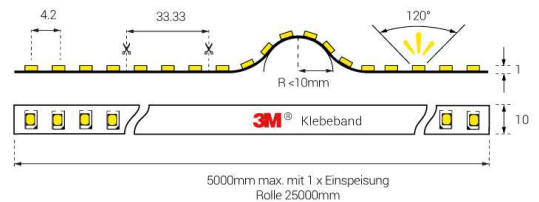

Art.-Nr.: 4000-20-90-22-240

**LED Strip V3, IP20, 4000°K, 2380lm/m, 240 LED/m, CRI90
24VDC, 16W/m, Schneideeinheit= 33.33mm**

24VDC LED Strip V3, bis 150lm/W, Lebensdauer 100 000h/L80/B10, per Meter, monochrom, bis 5m pro Anschluss, rückseitig angebrachtes 3M Klebeband, schneidbar alle 33.33mm, 120° Ausstrahlwinkel, CRI90, MacAdams SDCM 3, IP20, Rolle VPE 25m, 5 Jahre Garantie.

Lichttechnik:	Direkt
Ausstrahlwinkel:	120°
Lichtfarbe:	4000°K
Lichtstrom:	2380lm/m
Lichtausbeute:	148lm/W
Farbwiedergabe(CRI):	90
Farborttoleranz:	SDCM 3
Leistung:	16W/m
Eingangsdaten:	24VDC
Betriebsgerät:	Ohne - optional wählen
Dimmen:	Dimmbar - optional
Produktart:	LED Strip SMD (per Meter)
Montageart:	Anbau-Universell
Produktname:	LED Strip V3
Leuchtmittel:	LED SMD
Mittlere Lebensdauer (h):	100000h/L80/B10
Energielabel:	D
Hersteller:	TRE
Herstellergarantie:	5 Jahre
Schutzart:	IP20
Schutzklasse:	III
Prüfzeichen:	CE
Umgebungstemp. (TA):	-10...+45°C
Länge (mm):	1000
Breite (mm):	10
Höhe (mm):	1
Gewicht (Kg):	0.03
Volumen (m3):	0.0001
VPE:	25
Mengeneinheit:	m

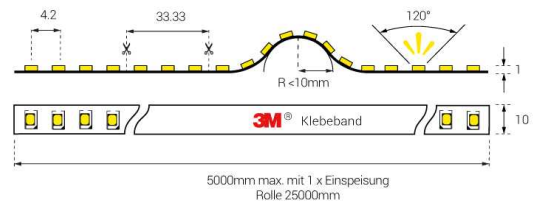

Art.-Nr.: 2700-20-90-11-384

**LED Strip COB V2, IP20, 2700°K, 1070lm/m, 384 LED/m, CRI90
24VDC, 10W/m, Schneideinheit= 20.8mm**

24VDC LED Strip COB V2, bis 120lm/W, Lebensdauer 50 000h/L70/B50, per Meter, monochrom, bis 5m pro Anschluss, rückseitig angebrachtes 3M Klebeband, schneidbar alle 20.8mm, 150° Ausstrahlwinkel, CRI90, MacAdams SDCM 3, IP20, Rolle VPE 25m, 5 Jahre Garantie.

Lichttechnik:	Direkt
Ausstrahlwinkel:	150°
Lichtfarbe:	2700°K
Lichtstrom:	1070lm/m
Lichtausbeute:	107lm/W
Farbwiedergabe(CRI):	90
Farborttoleranz:	SDCM 3
Leistung:	10W/m
Eingangsdaten:	24VDC
Betriebsgerät:	Ohne - optional wählen
Dimmen:	Dimmbar - optional
Produktart:	LED Strip COB (per Meter)
Montageart:	Anbau-Universell
Produktname:	LED Strip COB V2
Leuchtmittel:	LED COB
Mittlere Lebensdauer (h):	50000h/L70/B50
Energielabel:	F
Hersteller:	TRE
Herstellergarantie:	5 Jahre
Schutzart:	IP20
Schutzklasse:	III
Prüfzeichen:	CE
Umgebungstemp. (TA):	-10...+45°C
Länge (mm):	1000
Breite (mm):	8
Höhe (mm):	2.3
Gewicht (Kg):	0.03
Volumen (m3):	0.0001
VPE:	25
Mengeneinheit:	m

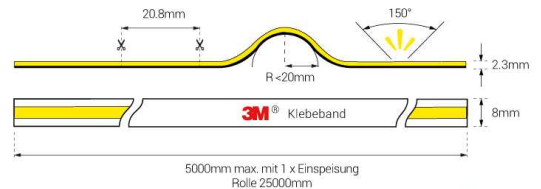
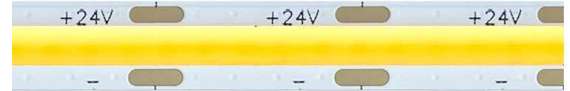

Art.-Nr.: 3000-20-90-11-384

**LED Strip COB V2, IP20, 3000°K, 1130lm/m, 384 LED/m, CRI90
24VDC, 10W/m, Schneideinheit= 20.8mm**

24VDC LED Strip COB V2, bis 120lm/W, Lebensdauer 50 000h/L70/B50, per Meter, monochrom, bis 5m pro Anschluss, rückseitig angebrachtes 3M Klebeband, schneidbar alle 20.8mm, 150° Ausstrahlwinkel, CRI90, MacAdams SDCM 3, IP20, Rolle VPE 25m, 5 Jahre Garantie.

Lichttechnik:	Direkt
Ausstrahlwinkel:	150°
Lichtfarbe:	3000°K
Lichtstrom:	1130lm/m
Lichtausbeute:	113lm/W
Farbwiedergabe(CRI):	90
Farborttoleranz:	SDCM 3
Leistung:	10W/m
Eingangsdaten:	24VDC
Betriebsgerät:	Ohne - optional wählen
Dimmen:	Dimmbar - optional
Produktart:	LED Strip COB (per Meter)
Montageart:	Anbau-Universell
Produktname:	LED Strip COB V2
Leuchtmittel:	LED COB
Mittlere Lebensdauer (h):	50000h/L70/B50
Energielabel:	E
Hersteller:	TRE
Herstellergarantie:	5 Jahre
Schutzart:	IP20
Schutzklasse:	III
Prüfzeichen:	CE
Umgebungstemp. (TA):	-10...+45°C
Länge (mm):	1000
Breite (mm):	8
Höhe (mm):	2.3
Gewicht (Kg):	0.03
Volumen (m3):	0.0001
VPE:	25
Mengeneinheit:	m

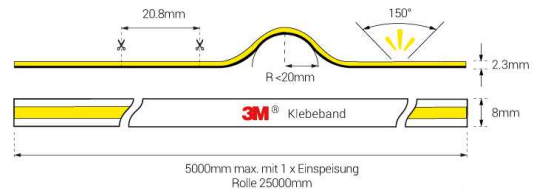
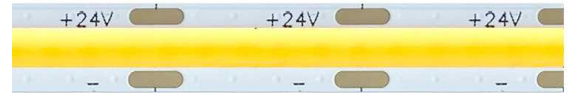

Art.-Nr.: 4000-20-90-11-384

**LED Strip COB V2, IP20, 4000°K, 1190lm/m, 384 LED/m, CRI90
24VDC, 10W/m, Schneideinheit= 20.8mm**

24VDC LED Strip COB V2, bis 120lm/W, Lebensdauer 50 000h/L70/B50, per Meter, monochrom, bis 5m pro Anschluss, rückseitig angebrachtes 3M Klebeband, schneidbar alle 20.8mm, 150° Ausstrahlwinkel, CRI90, MacAdams SDCM 3, IP20, Rolle VPE 25m, 5 Jahre Garantie.

Lichttechnik:	Direkt
Ausstrahlwinkel:	150°
Lichtfarbe:	4000°K
Lichtstrom:	1190lm/m
Lichtausbeute:	120lm/W
Farbwiedergabe(CRI):	90
Farborttoleranz:	SDCM 3
Leistung:	10W/m
Eingangsdaten:	24VDC
Betriebsgerät:	Ohne - optional wählen
Dimmen:	Dimmbar - optional
Produktart:	LED Strip COB (per Meter)
Montageart:	Anbau-Universell
Produktname:	LED Strip COB V2
Leuchtmittel:	LED COB
Mittlere Lebensdauer (h):	50000h/L70/B50
Energielabel:	E
Hersteller:	TRE
Herstellergarantie:	5 Jahre
Schutzart:	IP20
Schutzklasse:	III
Prüfzeichen:	CE
Umgebungstemp. (TA):	-10...+45°C
Länge (mm):	1000
Breite (mm):	8
Höhe (mm):	2.3
Gewicht (Kg):	0.03
Volumen (m3):	0.0001
VPE:	25
Mengeneinheit:	m

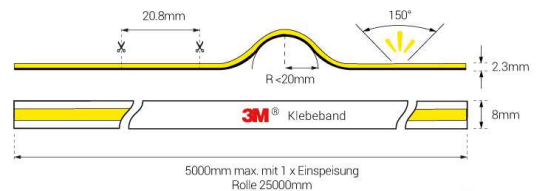

Art.-Nr.: 2700-67-90-11-384

**LED Strip COB V2, IP67, 2700°K, 1016lm/m, 384 LED/m, CRI90
24VDC, 10W/m, Schneideeinheit= 20.8mm**

24VDC LED Strip COB V2 IP67, bis 120lm/W, Lebensdauer 50 000h/L70/B50, per Meter, monochrom, bis 5m pro Anschluss, rückseitig angebrachtes 3M Klebeband, schneidbar alle 20.8mm, 150° Ausstrahlwinkel, CRI90, MacAdams SDCM 3, IP67, Rolle VPE 25m, 5 Jahre Garantie.

Lichttechnik:	Direkt
Ausstrahlwinkel:	150°
Lichtfarbe:	2700°K
Lichtstrom:	1016lm/m
Lichtausbeute:	101lm/W
Farbwiedergabe(CRI):	90
Farborttoleranz:	SDCM 3
Leistung:	10W/m
Eingangsdaten:	24VDC
Betriebsgerät:	Ohne - optional wählen
Dimmen:	Dimmbar - optional
Produktart:	LED Strip COB (per Meter)
Montageart:	Anbau-Universell
Produktname:	LED Strip COB V2
Leuchtmittel:	LED COB
Mittlere Lebensdauer (h):	50000h/L70/B50
Energielabel:	F
Hersteller:	TRE
Herstellergarantie:	5 Jahre
Schutzart:	IP67
Schutzklasse:	III
Prüfzeichen:	CE
Umgebungstemp. (TA):	-10...+45°C
Länge (mm):	1000
Breite (mm):	10
Höhe (mm):	5.3
Gewicht (Kg):	0.06
Volumen (m3):	0.0002
VPE:	25
Mengeneinheit:	m

Zubehör:

Artikelnummer	Bezeichnung
ZU-031-001	Enkappe zu LED Strips IP67, BxH: 10x5.3mm
ZU-032-001	Einspeisung zu LED Strips IP67, BxH: 10x5.3mm

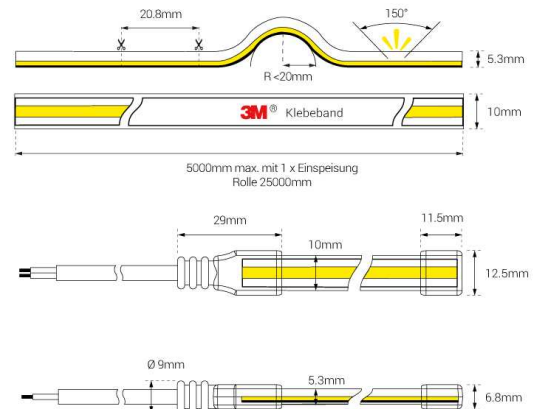

Art.-Nr.: 3000-67-90-11-384

**LED Strip COB V2, IP67, 3000°K, 1070lm/m, 384 LED/m, CRI90
24VDC, 10W/m, Schneideeinheit= 20.8mm**

24VDC LED Strip COB V2 IP67, bis 120lm/W, Lebensdauer 50 000h/L70/B50, per Meter, monochrom, bis 5m pro Anschluss, rückseitig angebrachtes 3M Klebeband, schneidbar alle 20.8mm, 150° Ausstrahlwinkel, CRI90, MacAdams SDCM 3, IP67, Rolle VPE 25m, 5 Jahre Garantie.

Lichttechnik:	Direkt
Ausstrahlwinkel:	150°
Lichtfarbe:	3000°K
Lichtstrom:	1070lm/m
Lichtausbeute:	107lm/W
Farbwiedergabe(CRI):	90
Farborttoleranz:	SDCM 3
Leistung:	10W/m
Eingangsdaten:	24VDC
Betriebsgerät:	Ohne - optional wählen
Dimmen:	Dimmbar - optional
Produktart:	LED Strip COB (per Meter)
Montageart:	Anbau-Universell
Produktname:	LED Strip COB V2
Leuchtmittel:	LED COB
Mittlere Lebensdauer (h):	50000h/L70/B50
Energielabel:	F
Hersteller:	TRE
Herstellergarantie:	5 Jahre
Schutzart:	IP67
Schutzklasse:	III
Prüfzeichen:	CE
Umgebungstemp. (TA):	-10...+45°C
Länge (mm):	1000
Breite (mm):	10
Höhe (mm):	5.3
Gewicht (Kg):	0.06
Volumen (m3):	0.0002
VPE:	25
Mengeneinheit:	m

Zubehör:

Artikelnummer	Bezeichnung
ZU-031-001	Enkappe zu LED Strips IP67, BxH: 10x5.3mm
ZU-032-001	Einspeisung zu LED Strips IP67, BxH: 10x5.3mm

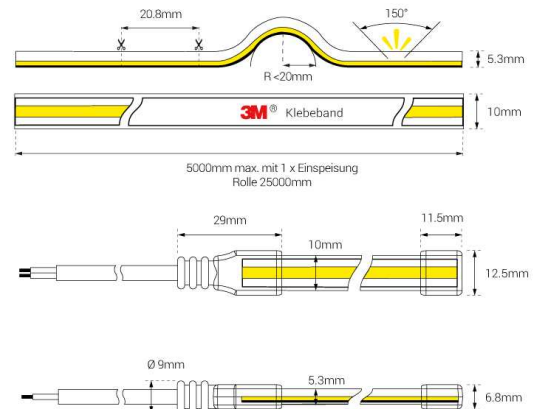

Art.-Nr.: 4000-67-90-11-384

**LED Strip COB V2, IP67, 4000°K, 1130lm/m, 384 LED/m, CRI90
24VDC, 10W/m, Schneideeinheit= 20.8mm**

24VDC LED Strip COB V2 IP67, bis 120lm/W, Lebensdauer 50 000h/L70/B50, per Meter, monochrom, bis 5m pro Anschluss, rückseitig angebrachtes 3M Klebeband, schneidbar alle 20.8mm, 150° Ausstrahlwinkel, CRI90, MacAdams SDCM 3, IP67, Rolle VPE 25m, 5 Jahre Garantie.

Lichttechnik:	Direkt
Ausstrahlwinkel:	150°
Lichtfarbe:	4000°K
Lichtstrom:	1130lm/m
Lichtausbeute:	113lm/W
Farbwiedergabe(CRI):	90
Farborttoleranz:	SDCM 3
Leistung:	10W/m
Eingangsdaten:	24VDC
Betriebsgerät:	Ohne - optional wählen
Dimmen:	Dimmbar - optional
Produktart:	LED Strip COB (per Meter)
Montageart:	Anbau-Universell
Produktname:	LED Strip COB V2
Leuchtmittel:	LED COB
Mittlere Lebensdauer (h):	50000h/L70/B50
Energielabel:	F
Hersteller:	TRE
Herstellergarantie:	5 Jahre
Schutzart:	IP67
Schutzklasse:	III
Prüfzeichen:	CE
Umgebungstemp. (TA):	-10...+45°C
Länge (mm):	1000
Breite (mm):	10
Höhe (mm):	5.3
Gewicht (Kg):	0.06
Volumen (m3):	0.0002
VPE:	25
Mengeneinheit:	m

Zubehör:

Artikelnummer	Bezeichnung
ZU-031-001	Enkappe zu LED Strips IP67, BxH: 10x5.3mm
ZU-032-001	Einspeisung zu LED Strips IP67, BxH: 10x5.3mm

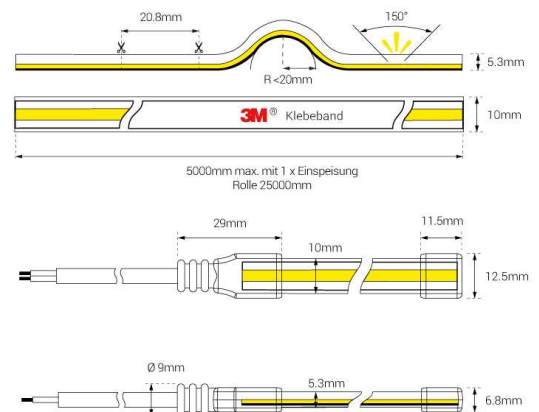

Art.-Nr.: ZU-031-001

Endkappe zu LED Strips IP67, BxH: 10x5.3mm
Silikon, transparent

Produktart:	Endkappe Silikon
Herstellergarantie:	5 Jahre
Prüfzeichen:	CE
Gehäusematerial:	Silikon
Länge (mm):	11.5
Breite (mm):	12.5
Höhe (mm):	6.8
Gewicht (Kg):	0.001
Mengeneinheit:	Stk

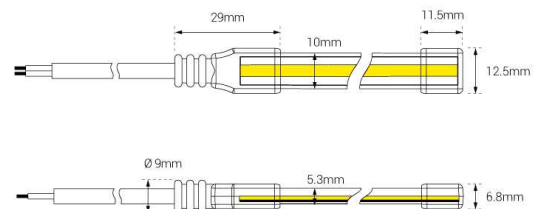
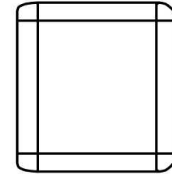

Art.-Nr.: ZU-032-001

Einspeisung zu LED Strips IP67, BxH: 10x5.3mm
Silikon, transparent

Produktart:	Einspeisung Silikon
Herstellergarantie:	5 Jahre
Prüfzeichen:	CE
Gehäusematerial:	Silikon
Länge (mm):	29
Breite (mm):	12.5
Höhe (mm):	6.8
Gewicht (Kg):	0.001
Mengeneinheit:	Stk

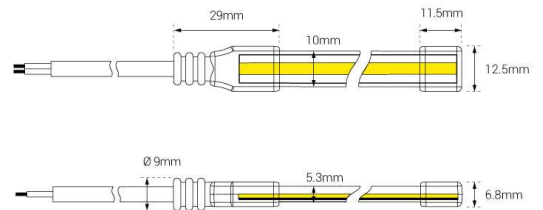
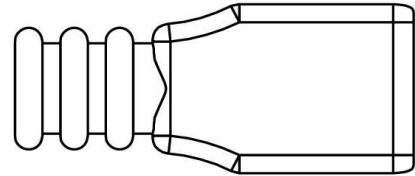

Art.-Nr.: 2057-20-90-10-608

LED Strip TW COB, IP20, 2000-5700°K, 945lm/m, 608 LED/m, CRI90
24VDC, 14W/m, Schneideinheit= 26.3mm

24VDC LED Strip TW COB, Lebensdauer 50 000h/L70/B50, per Meter, bis 5m pro Anschluss, rückseitig angebrachtes 3M Klebeband, schneidbar alle 26.3mm, 150° Ausstrahlwinkel, CRI90, MacAdams SDCM 3, IP20, Rolle VPE 25m, 5 Jahre Garantie.

Lichttechnik:	Direkt
Ausstrahlwinkel:	150°
Lichtfarbe:	2000-5700°K
Lichtstrom:	945lm/m
Lichtausbeute:	65lm/W
Farbwiedergabe(CRI):	90
Farborttoleranz:	SDCM 3
Leistung:	14W/m
Eingangsdaten:	24VDC
Betriebsgerät:	Ohne - optional wählen
Dimmen:	Dimmbar - optional
Produktart:	LED Strip TW COB (per Meter)
Montageart:	Anbau-Universell
Produktname:	LED Strip TW COB
Leuchtmittel:	LED COB
Mittlere Lebensdauer (h):	50000h/L70/B50
Energielabel:	G
Hersteller:	TRE
Herstellergarantie:	5 Jahre
Schutzart:	IP20
Schutzklasse:	III
Prüfzeichen:	CE
Umgebungstemp. (TA):	-10...+45°C
Länge (mm):	1000
Breite (mm):	10
Höhe (mm):	2.3
Gewicht (Kg):	0.03
Volumen (m3):	0.0001
VPE:	25
Mengeneinheit:	m

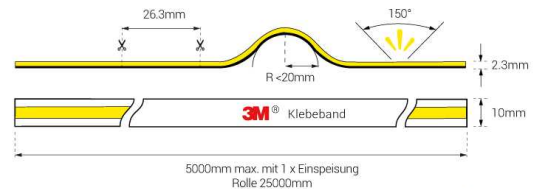
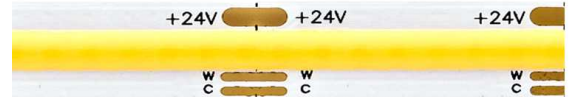

Art.-Nr.: 2057-67-90-10-608

**LED Strip TW COB, IP67, 2000-5700°K, 900lm/m, 608 LED/m, CRI90
24VDC, 14W/m, Schneideeinheit= 26.3mm**

24VDC LED Strip TW COB IP67, Lebensdauer 50 000h/L70/B50, per Meter, bis 5m pro Anschluss, rückseitig angebrachtes 3M Klebeband, schneidbar alle 26.3mm, 150° Ausstrahlwinkel, CRI90, MacAdams SDCM 3, IP67, Rolle VPE 25m, 5 Jahre Garantie.

Lichttechnik:	Direkt
Ausstrahlwinkel:	150°
Lichtfarbe:	2000-5700°K
Lichtstrom:	900lm/m
Lichtausbeute:	65lm/W
Farbwiedergabe(CRI):	90
Farborttoleranz:	SDCM 3
Leistung:	14W/m
Eingangsdaten:	24VDC
Betriebsgerät:	Ohne - optional wählen
Dimmen:	Dimmbar - optional
Produktart:	LED Strip TW COB (per Meter)
Montageart:	Anbau-Universell
Produktname:	LED Strip TW COB
Leuchtmittel:	LED COB
Mittlere Lebensdauer (h):	50000h/L70/B50
Energielabel:	G
Hersteller:	TRE
Herstellergarantie:	5 Jahre
Schutzart:	IP67
Schutzklasse:	III
Prüfzeichen:	CE
Umgebungstemp. (TA):	-10...+45°C
Länge (mm):	1000
Breite (mm):	12
Höhe (mm):	5.3
Gewicht (Kg):	0.06
Volumen (m3):	0.0002
VPE:	25
Mengeneinheit:	m

Zubehör:

Artikelnummer	Bezeichnung
ZU-031-002	Enkappe zu LED Strips IP67, BxH: 12x5.3mm
ZU-032-002	Einspeisung zu LED Strips IP67, BxH: 12x5.3mm

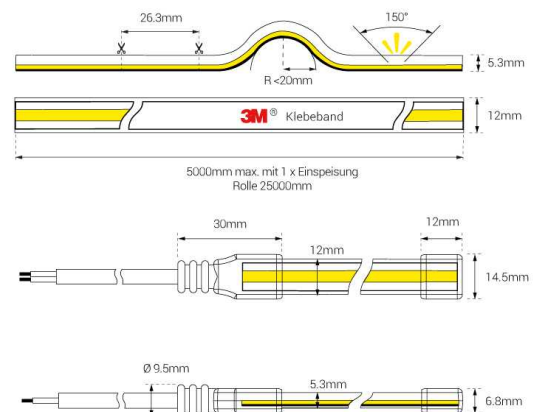
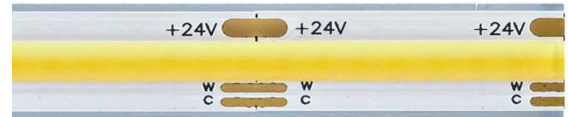

Art.-Nr.: ZU-031-002

Endkappe zu LED Strips IP67, BxH: 12x5.3mm
Silikon, transparent

Produktart:	Endkappe Silikon
Herstellergarantie:	5 Jahre
Prüfzeichen:	CE
Gehäusematerial:	Silikon
Länge (mm):	12
Breite (mm):	14.5
Höhe (mm):	6.8
Gewicht (Kg):	0.001
Mengeneinheit:	Stk

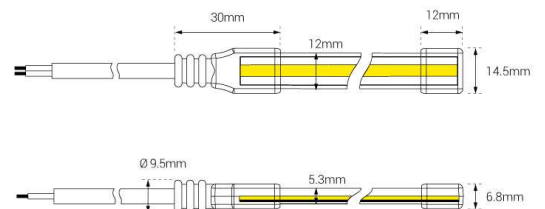
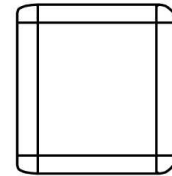

Art.-Nr.: ZU-032-002

Einspeisung zu LED Strips IP67, BxH: 12x5.3mm
Silikon, transparent

Produktart:	Einspeisung Silikon
Herstellergarantie:	5 Jahre
Prüfzeichen:	CE
Gehäusematerial:	Silikon
Länge (mm):	30
Breite (mm):	14.5
Höhe (mm):	6.8
Gewicht (Kg):	0.001
Mengeneinheit:	Stk

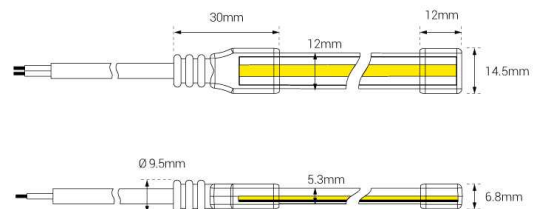
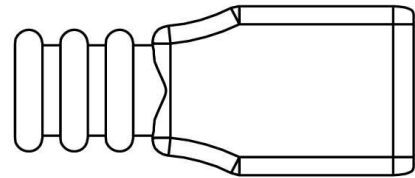

Art.-Nr.: RGBW-20-90-09-840

LED Strip RGBW COB, IP20, RGB+3000°K, 850lm/m, 840 LED/m, CRI90
24VDC, 18W/m, Schneideeinheit= 33.33mm

24VDC LED Strip RGBW COB, RGB+3000°K, Lebensdauer 50
000h/L70/B50, per Meter, bis 5m pro Anschluss, rückseitig angebrachtes
3M Klebeband, schneidbar alle 33.33mm, 150° Ausstrahlwinkel, CRI90,
MacAdams SDCM 3, IP20, Rolle VPE 25m, 5 Jahre Garantie.

Lichttechnik:	Direkt
Ausstrahlwinkel:	150°
Lichtfarbe:	RGBW-3000°K
Lichtstrom:	850lm/m
Lichtausbeute:	48lm/W
Farbwiedergabe(CRI):	90
Farborttoleranz:	SDCM 3
Leistung:	18W/m
Eingangsdaten:	24VDC
Betriebsgerät:	Ohne - optional wählen
Dimmen:	Dimmbar - optional
Produktart:	LED Strip RGBW COB (per Meter)
Montageart:	Anbau-Universell
Produktname:	LED Strip RGBW COB
Leuchtmittel:	LED COB
Mittlere Lebensdauer (h):	50000h/L70/B50
Energielabel:	G
Hersteller:	TRE
Herstellergarantie:	5 Jahre
Schutzart:	IP20
Schutzklasse:	III
Prüfzeichen:	CE
Umgebungstemp. (TA):	-10...+45°C
Länge (mm):	1000
Breite (mm):	12
Höhe (mm):	1.5
Gewicht (Kg):	0.03
Volumen (m3):	0.0001
VPE:	25
Mengeneinheit:	m

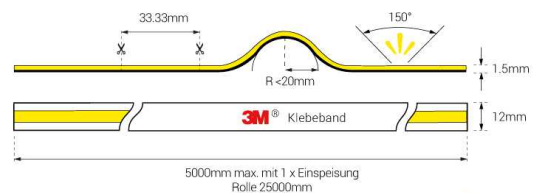
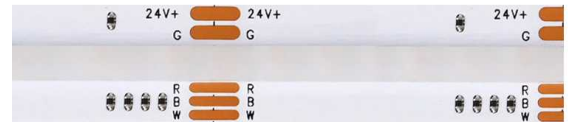

Art.-Nr.: RGBW-67-90-09-840

LED Strip RGBW COB, IP67, RGB+3000°K, 810lm/m, 840 LED/m, CRI90
24VDC, 18W/m, Schneideeinheit= 33.33mm

24VDC LED Strip RGBW COB IP67, RGB+3000°K, Lebensdauer 50 000h/L70/B50, per Meter, bis 5m pro Anschluss, rückseitig angebrachtes 3M Klebeband, schneidbar alle 33.33mm, 150° Ausstrahlwinkel, CRI90, MacAdams SDCM 3, IP67, Rolle VPE 25m, 5 Jahre Garantie.

Lichttechnik:	Direkt
Ausstrahlwinkel:	150°
Lichtfarbe:	RGBW-3000°K
Lichtstrom:	810lm/m
Lichtausbeute:	46lm/W
Farbwiedergabe(CRI):	90
Farborttoleranz:	SDCM 3
Leistung:	18W/m
Eingangsdaten:	24VDC
Betriebsgerät:	Ohne - optional wählen
Dimmen:	Dimmbar - optional
Produktart:	LED Strip RGBW COB (per Meter)
Montageart:	Anbau-Universell
Produktname:	LED Strip RGBW COB
Leuchtmittel:	LED COB
Mittlere Lebensdauer (h):	50000h/L70/B50
Energielabel:	G
Hersteller:	TRE
Herstellergarantie:	5 Jahre
Schutzart:	IP67
Schutzklasse:	III
Prüfzeichen:	CE
Umgebungstemp. (TA):	-10...+45°C
Länge (mm):	1000
Breite (mm):	14
Höhe (mm):	6
Gewicht (Kg):	0.06
Volumen (m3):	0.0002
VPE:	25
Mengeneinheit:	m



Zubehör:

Artikelnummer	Bezeichnung
ZU-031-003	Enkappe zu LED Strips IP67, BxH: 14x6mm
ZU-032-003	Einspeisung zu LED Strips IP67, BxH: 14x6mm

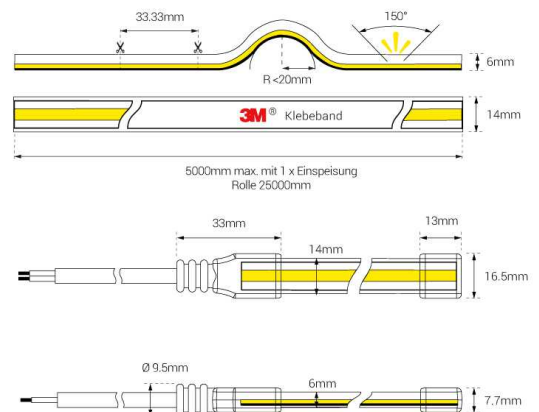

Art.-Nr.: ZU-031-003

Endkappe zu LED Strips IP67, BxH: 14x6mm
Silikon, transparent

Produktart:	Endkappe Silikon
Herstellergarantie:	5 Jahre
Prüfzeichen:	CE
Gehäusematerial:	Silikon
Länge (mm):	13
Breite (mm):	16.5
Höhe (mm):	7.7
Gewicht (Kg):	0.001
Mengeneinheit:	Stk

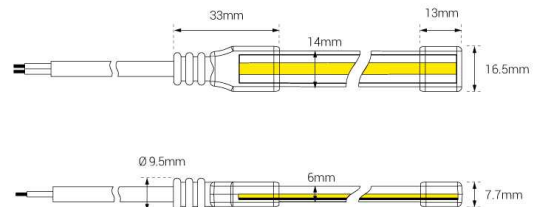
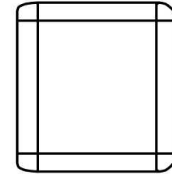

Art.-Nr.: ZU-032-003

Einspeisung zu LED Strips IP67, BxH: 14x6mm
Silikon, transparent

Produktart:	Endkappe Silikon
Herstellergarantie:	5 Jahre
Prüfzeichen:	CE
Gehäusematerial:	Silikon
Länge (mm):	13
Breite (mm):	16.5
Höhe (mm):	7.7
Gewicht (Kg):	0.001
Mengeneinheit:	Stk

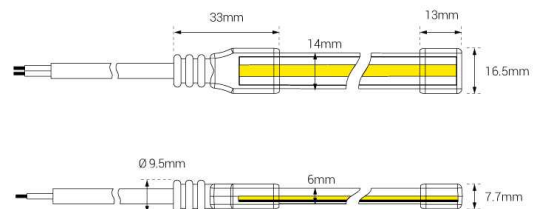
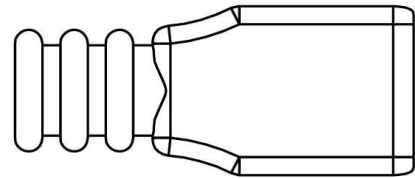

Bei Fragen stehen wir Ihnen gerne zur Verfügung.

Gerne übernehmen wir für Sie auch die Planung bis hin zur Ausführung.

**Sie erreichen uns unter
Tel.: +41 (0)61 811'40'72
Mail: info@dinter-network.com**